

取付方法

以下より取付方法をご選択ください。

天井付け

窓枠内側に取り付ける方法

取付金具を上側の平面（窓枠やカーテンBOXの天井または窓枠の鴨居）にビスで取り付けます。



正面付け

窓枠外側や壁面の正面に取り付ける方法

取付金具を正面側の平面（窓枠または壁面）にビスで取り付けます。



賃貸OK

つっぱり式（クリック2フィット）

窓枠内側に突っ張って取り付ける方法

専用のつっぱりレールを使用し、穴あけ不要で窓枠内側に突っ張って取り付けます。



操作方法

コード式



取付方法 > 天井付け

1. 取り付け位置を確認する

取付金具を窓枠上部の端に当て、ビス位置に印を付けます。



2. 取付金具を固定する

プラスドライバーで取付金具を固定します。
取付金具の大きな穴からドライバーを差し込み、小さな穴にビスを差し込んでください。

反対側も同様に取り付けます。



●中間金具について（商品幅105.1cm以上の場合）

幅広のブラインドには中間金具が付属します。

中間金具はラダーコードやラダーテープを避けて取り付ける必要があるため、コードやテープの位置から右または左に5cmほどずらして固定してください。また、天井付けの場合は、取付金具と中間金具の奥側の位置を合わせてください。

中間金具がコードやテープに干渉すると、チルト操作が正常に行えない原因となりますので、ご注意ください。

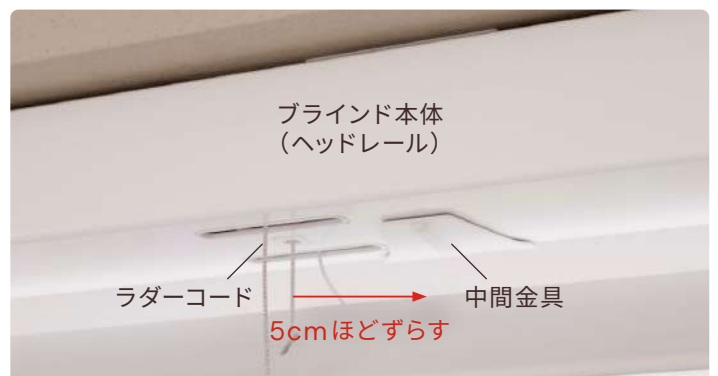

取付方法 > 天井付け

3. ペルメットクリップを取り付ける

商品本体を取付金具に設置する前に、ペルメットクリップをコード口に干渉しないようヘッドレールの前面に引っ掛け、奥まで差し込みます。



4. ブラインドを取り付ける

ブラインド本体を取付金具にはめ込みます。
取付金具についているヒンジ開閉部を強く押し閉じて、ブラインドを取付金具に固定します。



5. ペルメットを取り付ける

ペルメットをクリップ上側のツメに入れ、ペルメットの下側をカチッと音がするまで押し込みます。

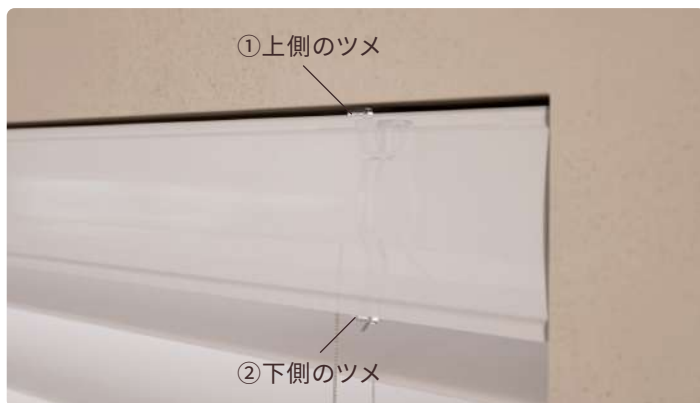

コード式ブラインドを安心してご使用いただくために

操作コードは小さなお子様やペットに絡まったり、自分で巻きつけたりする危険性があります。コードがたるまない位置で、付属のコードクリップを壁または窓枠に固定してお使いください。お子様の手が届かないよう、コードクリップはできるだけブラインドの上部に近い位置に取り付けてください。



コードクリップの取付方法

1.

ご希望の位置にペン等で印を付けます。

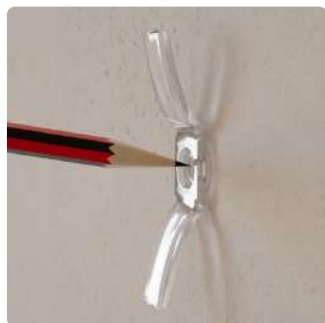

2.

印に沿って穴を開け、ビスで固定します。



取付方法 > 正面付け

1. 取り付け位置を確認する

●窓枠に取り付ける場合

取付金具の外側を窓枠の角に当て、ビス位置に印を付けます。

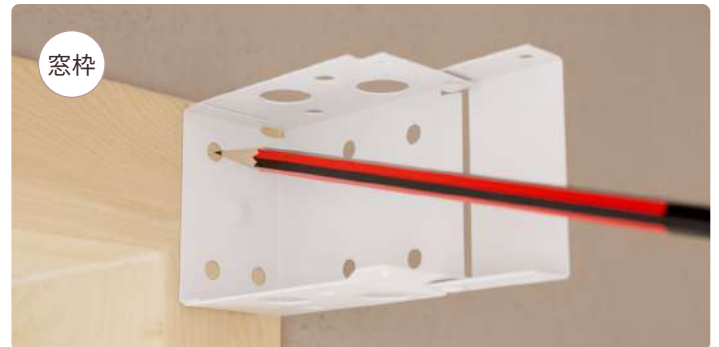

●壁面に取り付ける場合

- 幅：ご注文時に測定した幅にメジャーを当て、両端にペンで印を付けます。固定時はこの印に取付金具の外側を合わせます。
- 高さ：ご注文時に測定した高さにメジャーを当て、一番上の部分にペンで印を付けます。固定時はこの印に取付金具の上端を合わせます。

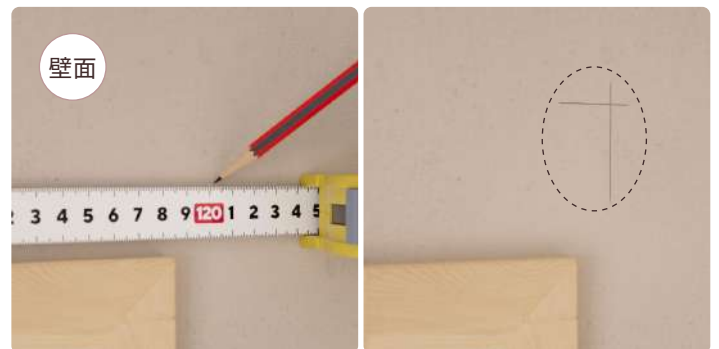

2. 取付金具を固定する

プラスドライバーで取付金具を固定します。反対側も同様に取り付けます。



※注意：

壁面取付で窓枠の出っ張りが1cm以上ある場合、ブラインドが窓枠に干渉することがあります。その際は、スペーサー（取付金具と同じ大きさの木片など）をホームセンター等でご用意いただき、壁と取付金具の間に入れて一緒にビスで固定してください。ビスは、壁に2cm以上しっかり入る長めのものをご使用ください。



取付方法 > 正面付け

●中間金具について（商品幅105.1cm以上の場合）

幅広のブラインドには中間金具が付属します。

中間金具はラダーコードやラダーテープを避けて取り付け必要があるため、コードやテープの位置から右または左に5cmほどずらして固定してください。中間金具がコードやテープに干渉すると、チルト操作が正常に行えない原因となりますので、ご注意ください。

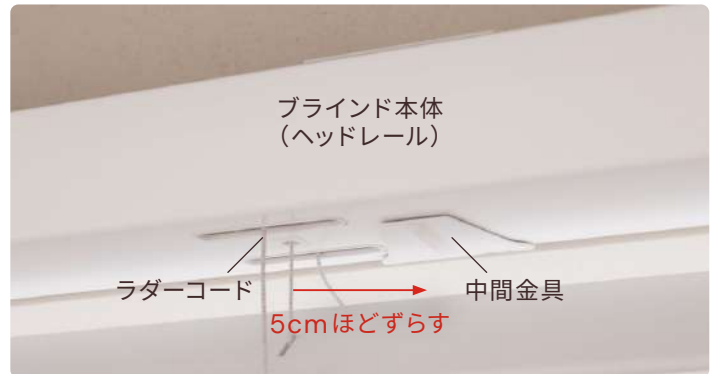

3. ペルメットクリップを取り付ける

商品本体を取付金具に設置する前に、ペルメットクリップをコード口に干渉しないようヘッドレールの前面に引っ掛け、奥まで差し込みます。



4. ブラインドを取り付ける

ブラインド本体を取付金具にはめ込みます。

取付金具についているヒンジ開閉部を強く押し閉じて、ブラインドを取付金具に固定します。

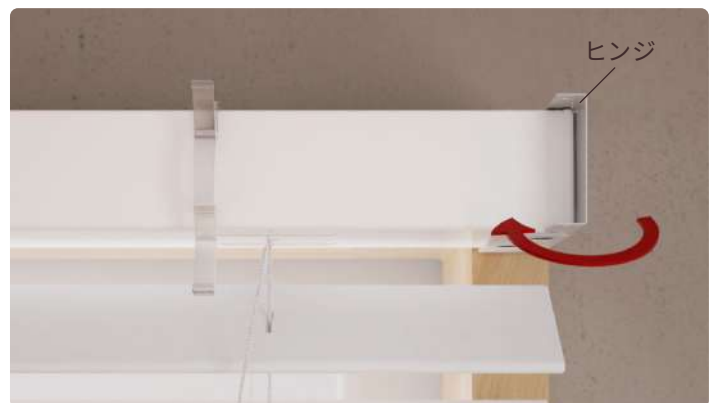

取付方法 > 正面付け

5. ペルメットを組み立てる

正面付けにはサイドペルメットが付属します。
L字金具を付属のビスで取り付けてください。



6. ペルメットを取り付ける

ペルメットをクリップ上側のツメに入れ、ペルメットの下側をカチッと音がするまで押し込みます。

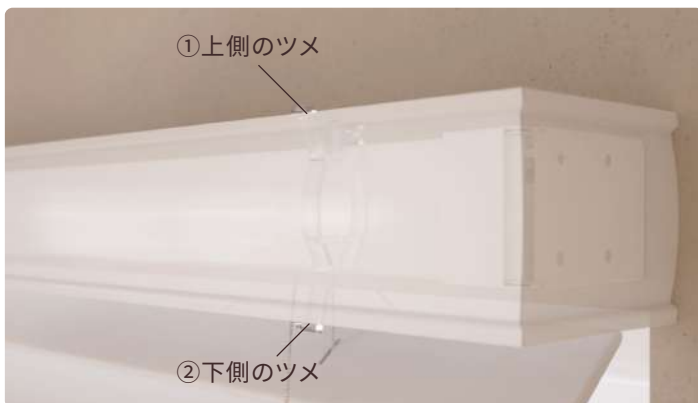

コード式ブラインドを安心してご使用いただくために

操作コードは小さなお子様やペットに絡まったり、自分で巻きつけたりする危険性があります。コードがたるまない位置で、付属のコードクリップを壁または窓枠に固定してお使いください。お子様の手が届かないよう、コードクリップはできるだけブラインドの上部に近い位置に取り付けてください。



コードクリップの取付方法

1.

ご希望の位置にペン等で印を付けます。

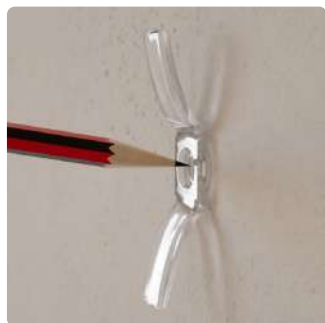

2.

印に沿って穴を空け、ビスで固定します。



取付方法 > つっぱり式 (クリック2フィット)

◎スムーズな取り付けのために、2人以上での作業を推奨します。

1. クリック2フィットを窓枠内に入れる

クリック2フィット (つっぱりレール) のレバーが右側になる向きで、レールを窓枠上部に水平に配置します。レバーをしっかりと押し上げてレールを固定します。

※強力なバネの反力で固定するためレバーは固くなりますが、そのまま強く押し上げてください。



! クリック2フィットが窓枠内に入らない場合

図1のようにツメが干渉し、伸縮部品がレール外に飛び出している可能性があります。

ツメを手で広げ、図2のように「レール内に部品をすべて収納した状態 (レールが一番短い状態)」で窓枠内へ入れ込んでください。



レール幅に微調整が必要な場合は、レバーと反対側の端の部品を使用して調整します。

レールを裏側に向け、赤いパーツをマイナスドライバーで矢印のように中央へ向かって回し、ロックを外します。端の部品をレールから少しずつ引き出してレールを伸ばしてください。

調整後は赤いパーツの向きを戻してロックをかけ、部品を固定してください。

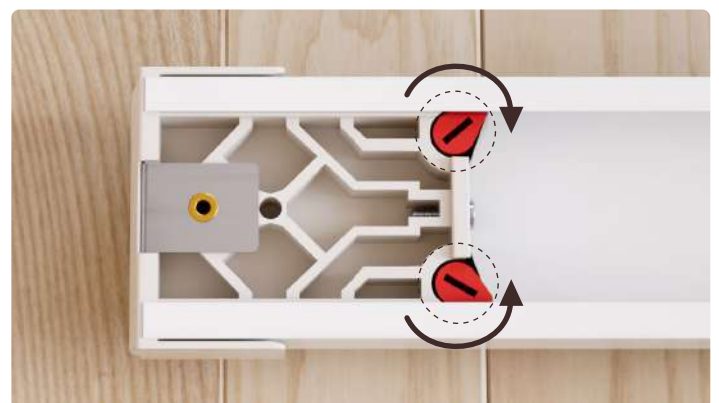

取付方法 > つっぱり式 (クリック2フィット)

2. ウッドブラインドを取り付ける

ブラインドを取り付ける前に、つっぱりレールについている取付金具の可動アームを左側へ回します。

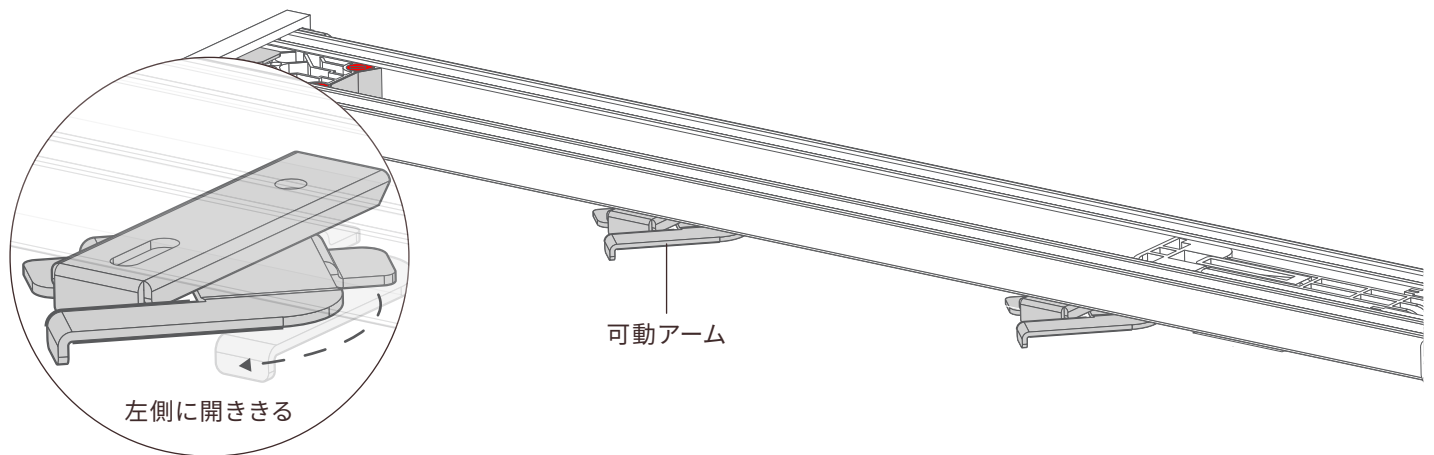

取付金具の可動アーム部品A、Bを、ブラインドのヘッドレールの中に入れます。
先に可動アーム部品B (奥側) を引っ掛けてから、可動アームA (手前側) を引っ掛けてください。

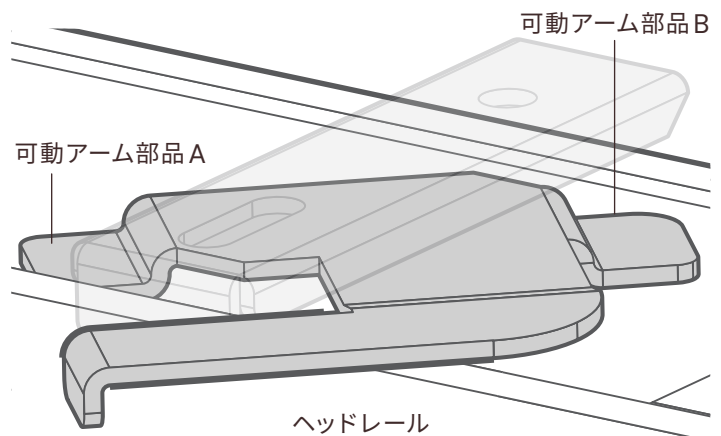

取付金具の可動アーム部品Cをまっすぐになる位置まで右側に回し、ブラインドを固定します。

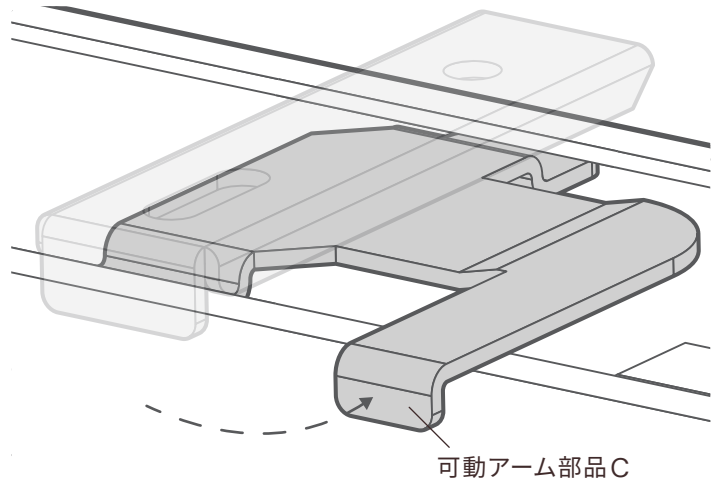

取付方法 > つっぱり式 (クリック2フィット)

3. ペルメットを取り付ける

ペルメットの裏にはマグネットパーツがついています。



マグネットパーツの突起を、つっぱりレールとブラインドのヘッドレールの間隙に差し込みます。

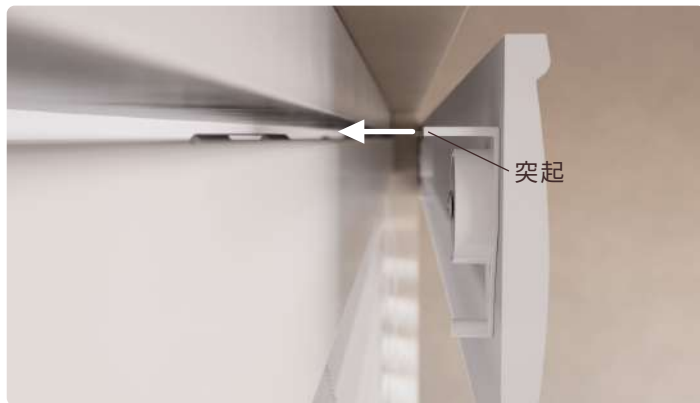

コード式ブラインドを安心してご使用いただくために

操作コードは小さなお子様やペットに絡まったり、自分で巻きつけたりする危険性があります。コードがたるまない位置で、付属のコードクリップを壁または窓枠に固定してお使いください。お子様の手が届かないよう、コードクリップはできるだけブラインドの上部に近い位置に取り付けてください。



コードクリップの取付方法

1.

ご希望の位置にペン等で印を付けます。

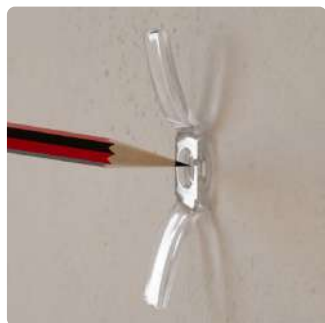

2.

印に沿って穴を開け、ビスで固定します。



操作方法 > コード式

1. ブラインドを下げる

右側のリフトコードをブラインドの内側に向かって引くとロックが解除され、ブラインドが下がります。



2. ブラインドを上げる

右側のリフトコードをまっすぐ下に引くとブラインドが上がります。



3. リフトコードをロックする

お好みの高さで右側のリフトコードをブラインドの外側に向かって引くと、その位置でロックがかかります。



4. スラットを傾ける

左側の2本のチルトコードを交互にまっすぐ下に引き、スラットをお好みの角度に調整してください。

